

PLANTA BAIXA - RECEBIMENTO - ESC. 1/25

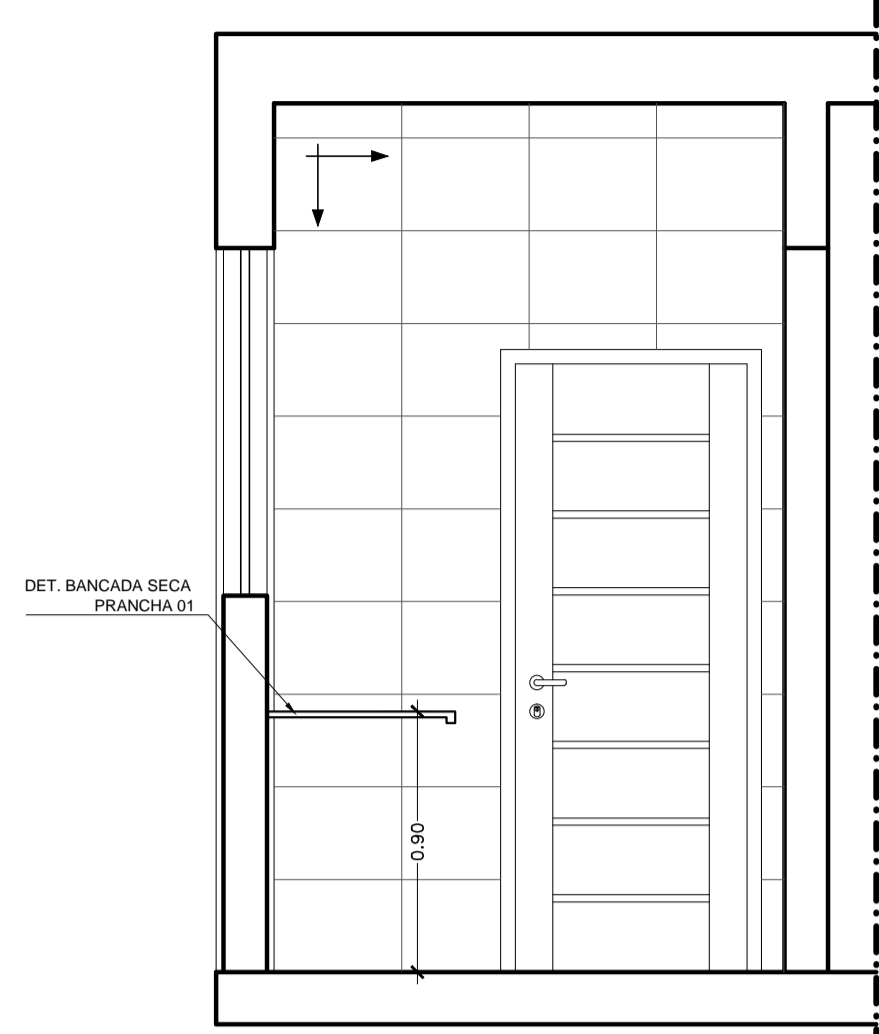

VISTA 05 - RECEBIMENTO - ESC. 1/25

ESPECIFICAÇÕES:  
 1 - BANCADA EM GRANITO POLIDO E IMPERMEABILIZADO CINZA ANDORINHA OU EQUIVALENTE, INCLUSIVE RODAPÉ.  
 2 - CUBA EM AÇO INOX - REF. CS-6025 (MEKAL) OU EQUIVALENTE.  
 3 - TORNEIRA COZINHA BICA MÓVEL, ARIJADOR ARTICULADO DE MESA FAST GROMADO 1167.059 DECA, OU EQUIVALENTE.

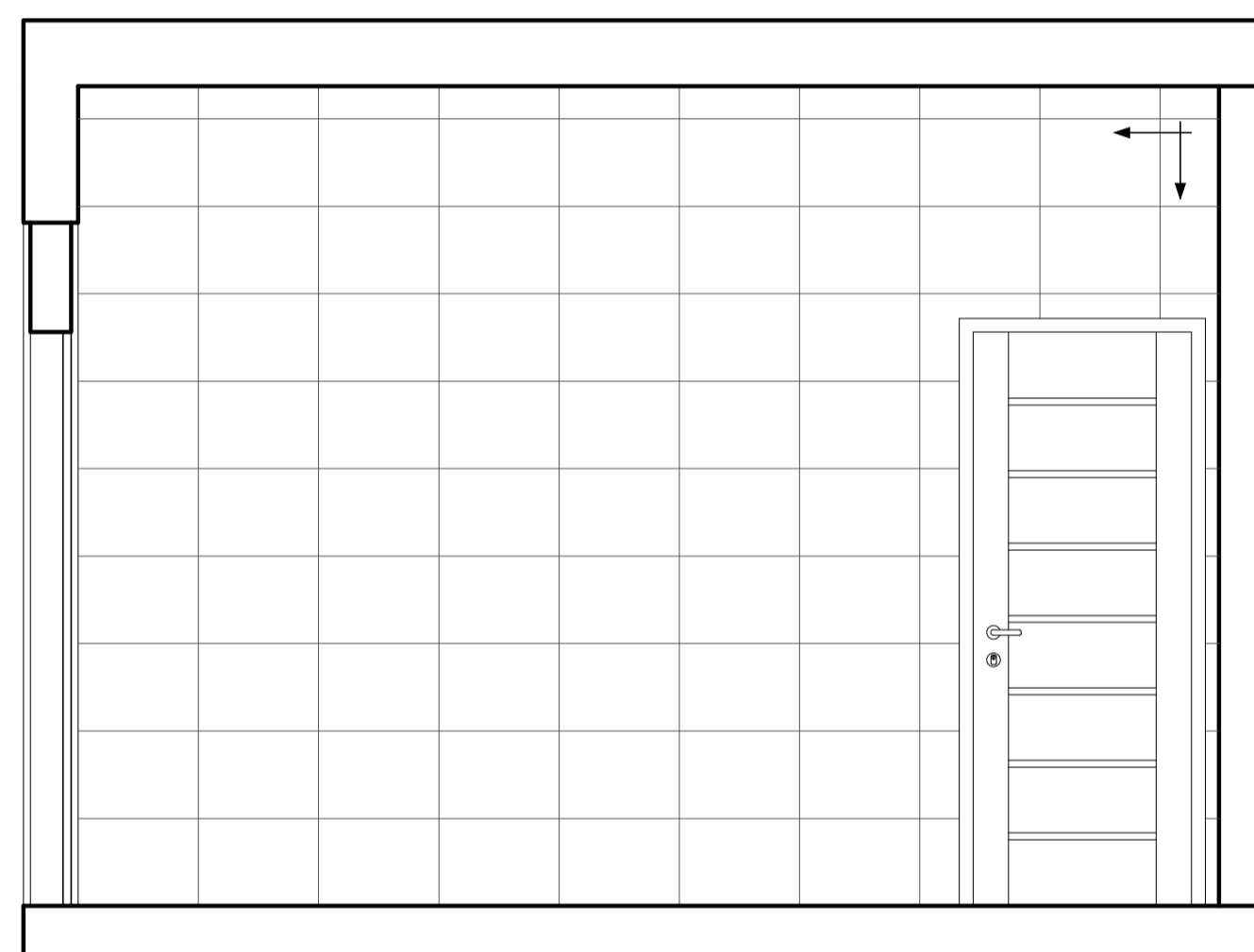

VISTA 07 - RECEBIMENTO - ESC. 1/25

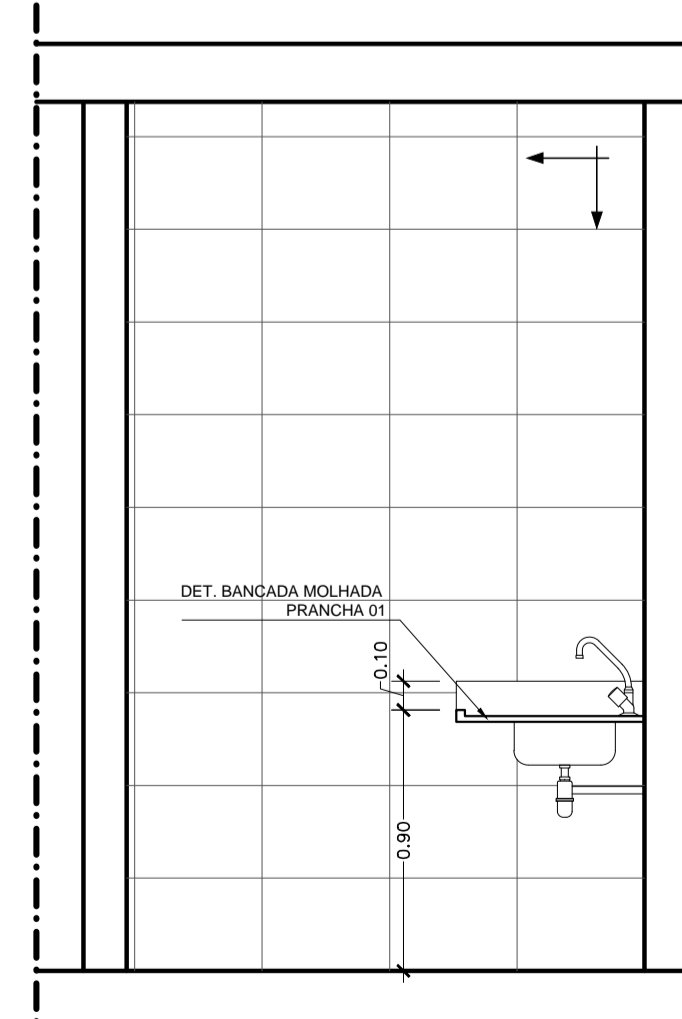

VISTA 07 - RECEBIMENTO - ESC. 1/25

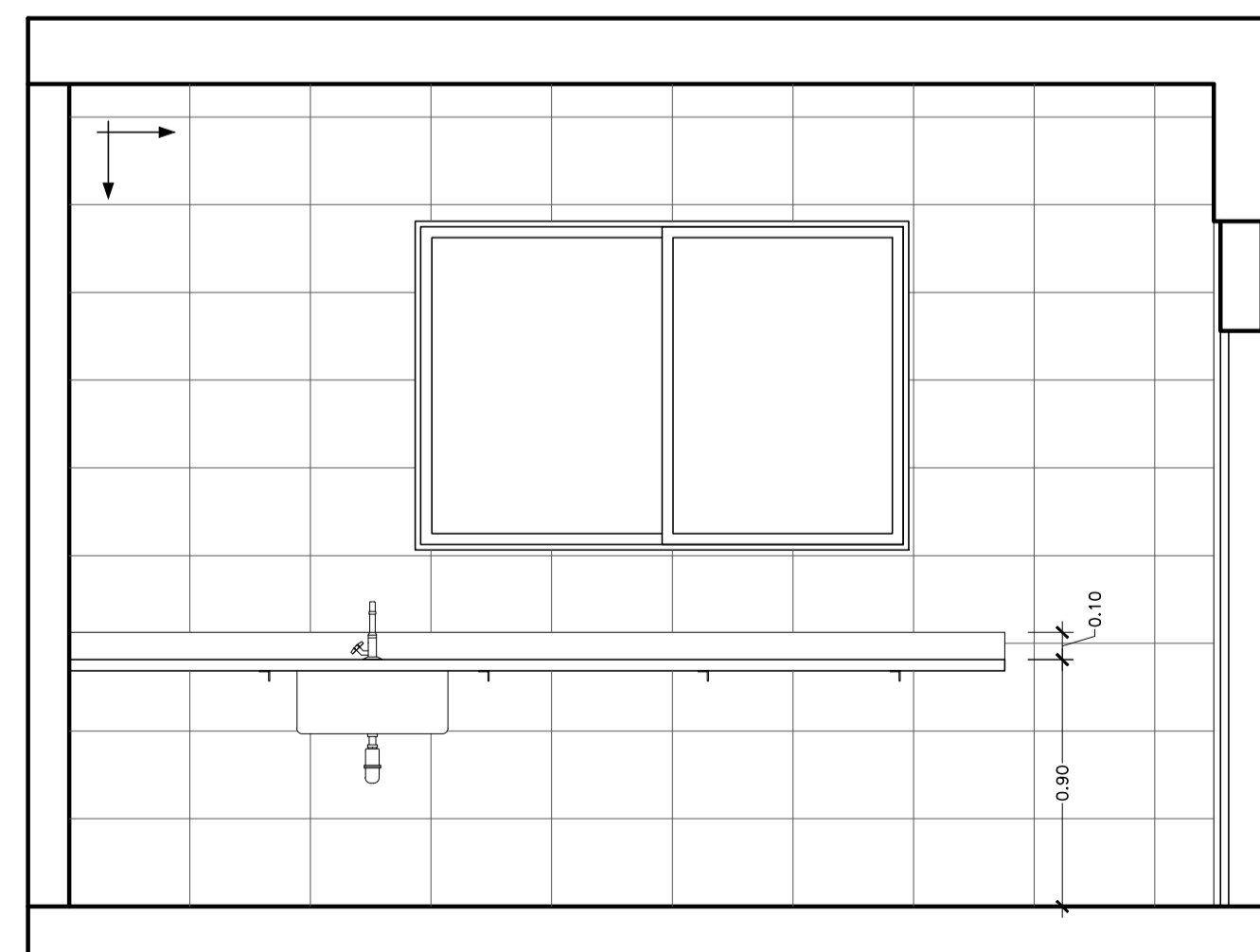

VISTA 08 - RECEBIMENTO - ESC. 1/25

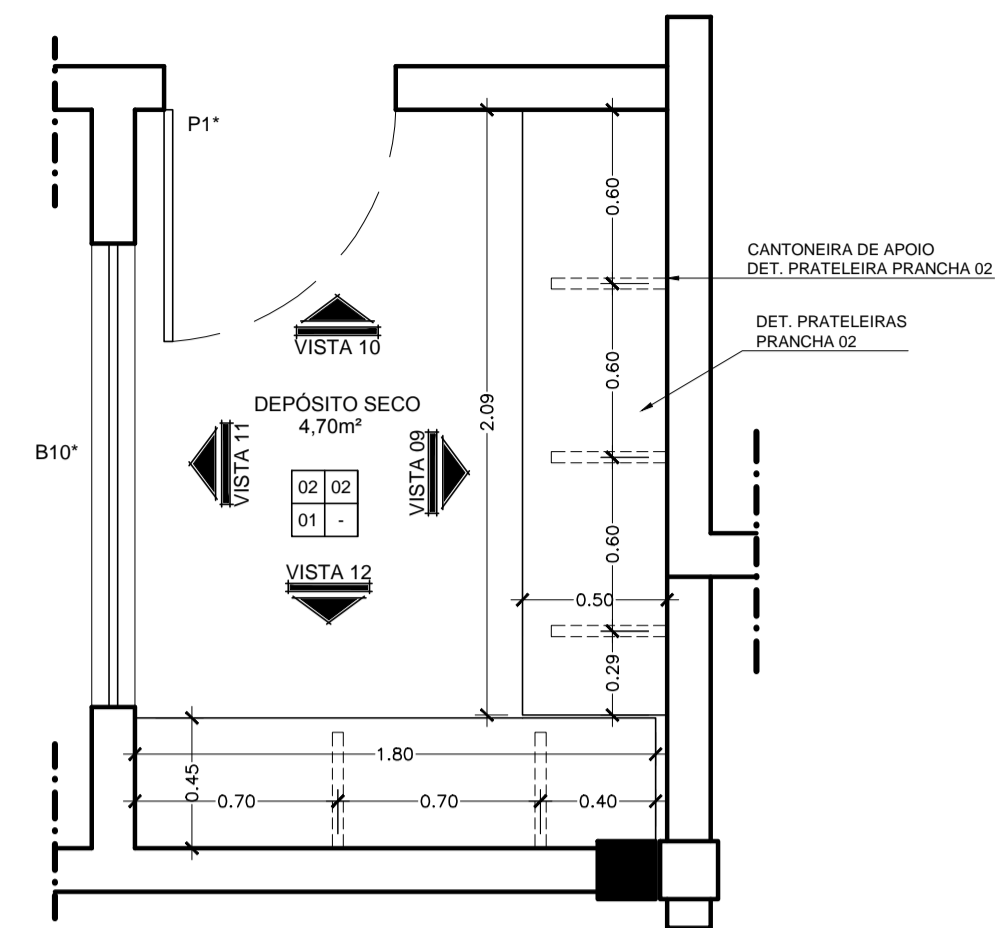

PLANTA BAIXA - DEPÓSITO SECO - ESC. 1/25

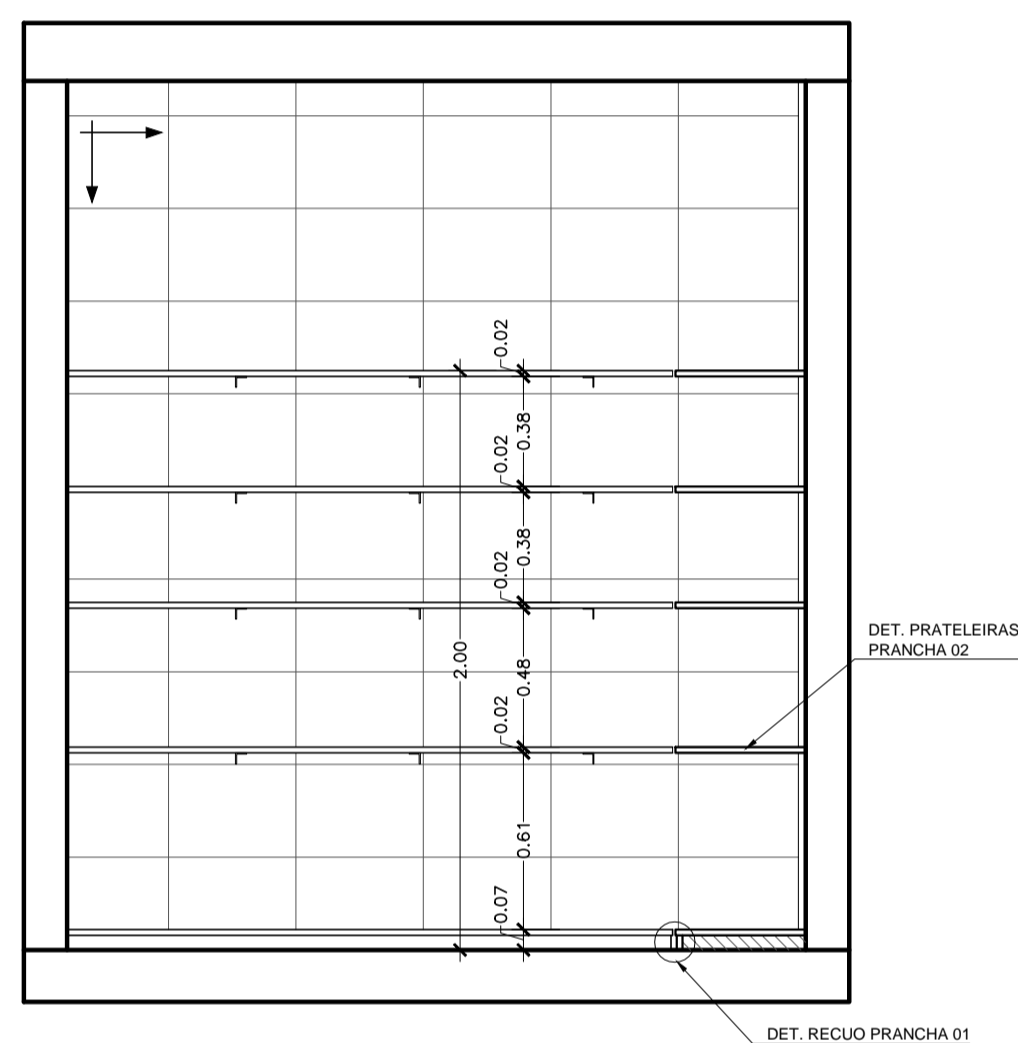

VISTA 09 - DEPÓSITO SECO - ESC. 1/25

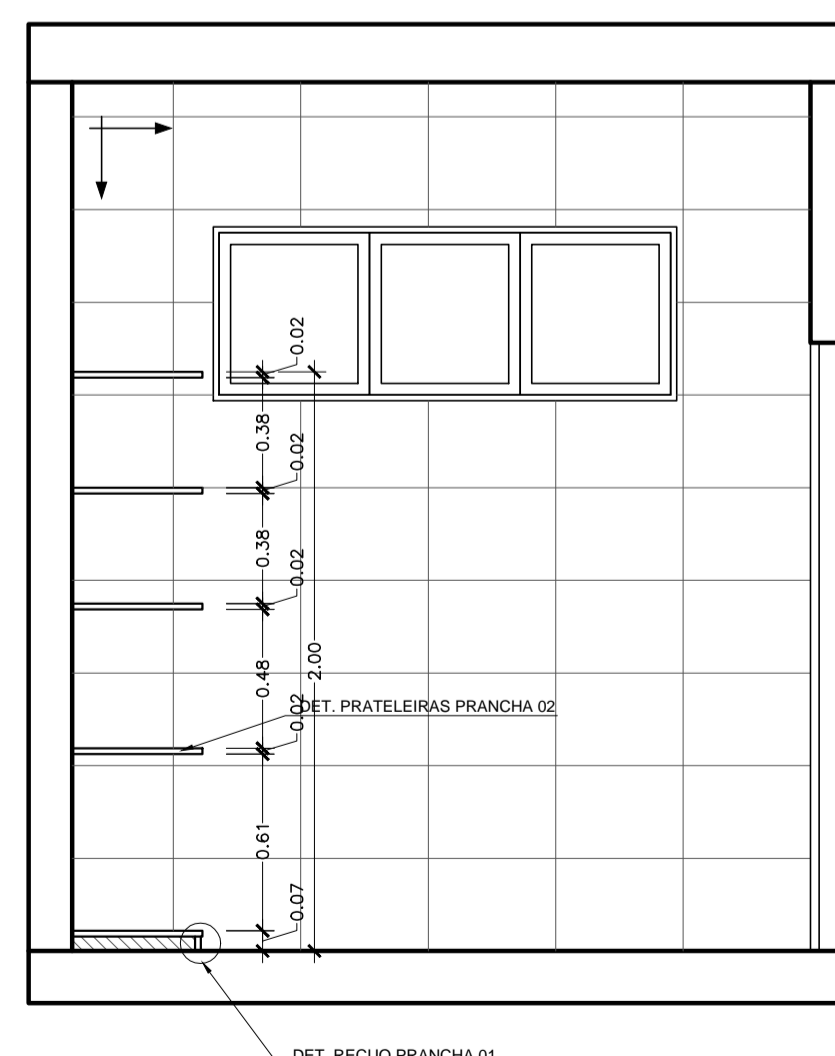

VISTA 11 - DEPÓSITO SECO - ESC. 1/25

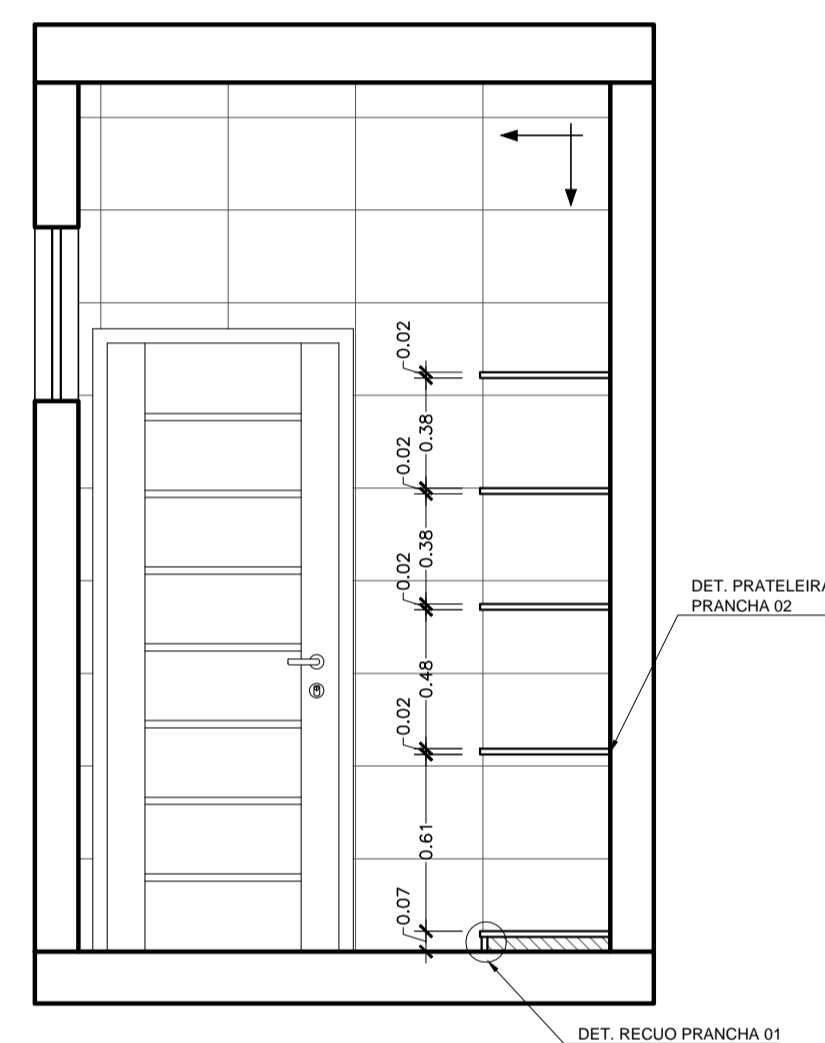

VISTA 10 - DEPÓSITO SECO - ESC. 1/25

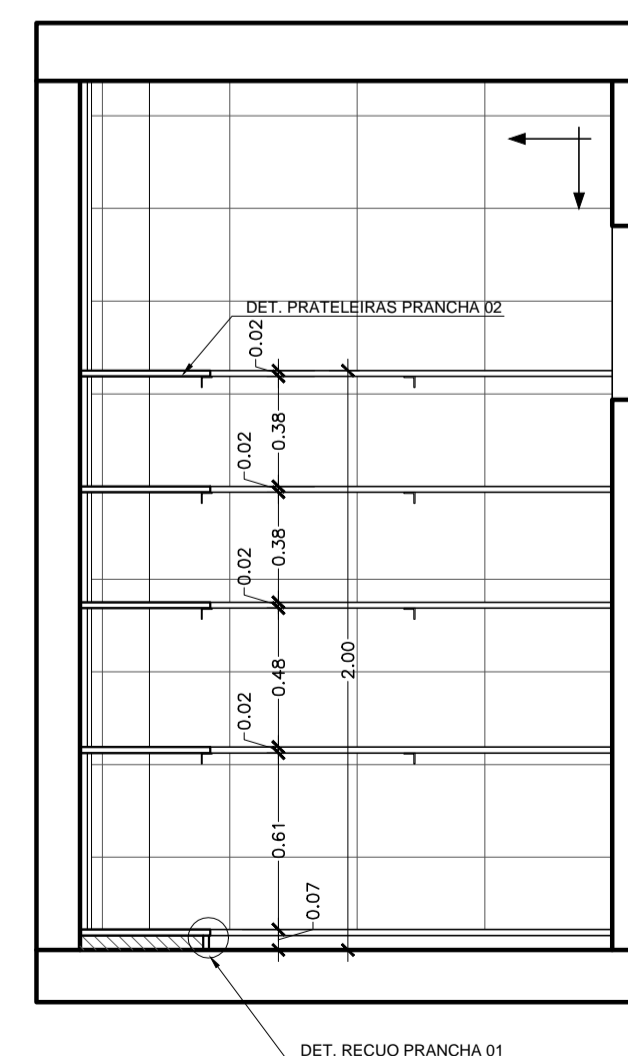

VISTA 12 - DEPÓSITO SECO - ESC. 1/25

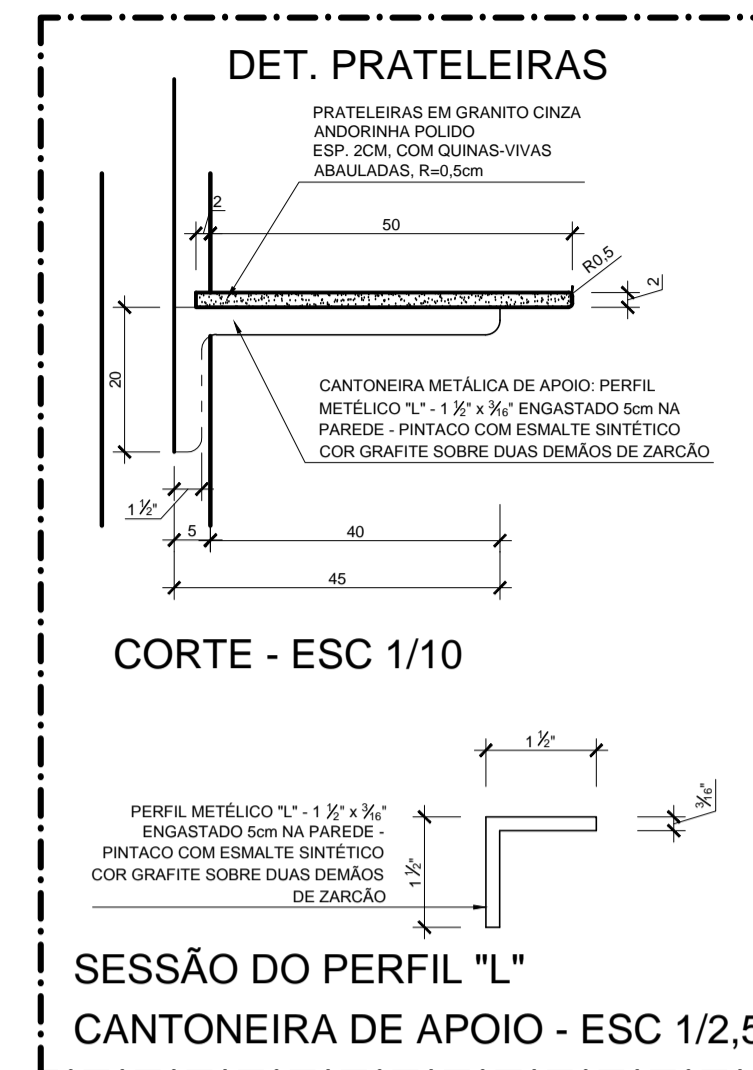

CORTE - ESC 1/10

SESSÃO DO PERFIL "L" CANTONEIRA DE APOIO - ESC 1/2,5

QUADRO DE ESQUADRIAS						
PORTÕES E PORTAS						
NOME	DIMENSÃO	QUANT.	MATERIAL	TIPO	N° FOLHAS	SITUAÇÃO
P1*	0,80x2,10	10	MADEIRA	ABRIR	01 F	A INSTALAR
PNE*	0,80x2,10	01	MADEIRA	PNE	01 F	A INSTALAR
PVw2*	0,60x2,10	01	ALUMÍNIO	ABRIR	01 F	A INSTALAR
PA1*	0,80x2,10	02	ALUMÍNIO	ABRIR	01 F	A INSTALAR
PA2*	0,70x2,10	02	ALUMÍNIO	ABRIR	01 F	A INSTALAR
PA3	0,60x1,60	06	ALUMÍNIO	ABRIR	01 F	MANTER
PA3*	0,60x1,60	04	ALUMÍNIO	ABRIR	01 F	A INSTALAR

JANELAS, BÂSCULAS, GUICHÊS E VISORES						
NOME	DIMENSÃO	QUANT.	MATERIAL	TIPO	SITUAÇÃO	
J3*	1,80x1,20/1,30	03	ALUMÍNIO E VIDRO	CORRER	A INSTALAR	
J5*	3,00x0,90/1,20	01	ALUMÍNIO E VIDRO	CORRER	A INSTALAR	
J6*	1,60x0,80/1,70	01	ALUMÍNIO E VIDRO	CORRER	A INSTALAR	
B3	3,00x0,80x2,20	02	ALUMÍNIO E VIDRO	BÂSCULA	MANTER	
B5*	1,40x0,60/1,90	02	ALUMÍNIO E VIDRO	BÂSCULA	A INSTALAR	
B6*	1,00x0,60/1,90	01	ALUMÍNIO E VIDRO	BÂSCULA	A INSTALAR	
B9*	0,30x2,00/0,50	02	ALUMÍNIO E VIDRO	BÂSCULA	A INSTALAR	
B10*	1,00x0,60/1,90	01	ALUMÍNIO E VIDRO	BÂSCULA	A INSTALAR	
B11*	1,00x0,40/2,10	02	ALUMÍNIO E VIDRO	BÂSCULA	A INSTALAR	
GH1	2,00x1,20/1,00	01	ALUMÍNIO E VIDRO	GUILHOTINA	A INSTALAR	
GH2	1,20x1,20/1,00	01	ALUMÍNIO E VIDRO	GUILHOTINA	A INSTALAR	
C2	2,40x0,80/2,20	01	COBOÇÓ	FIXO	A INSTALAR	

QUADRO DE ESPECIFICAÇÕES			
CÓDIGO	QUANT.	ESPECIFICAÇÃO	UNIDADE
2	1	PISO EM CERÂMICA CARGO PLUS GRAY, 45x45cm, PEI 5, ELIANE OU EQUIVALENTE	m²
2	1	AZULEJO DIM. 33x61cm OVIEDO PURO BRANCO, BIANCOGRÊS OU EQUIVALENTE	m²
1	1	LAJE EM CONCRETO, REBOCADA, SELADA E EMASSADA, ACABAMENTO EM TINTA PVA LÁTEX BRANCO NEVE, CORAL OU EQUIVALENTE	m²
2	1	FORRO EM GESSO NATURAL TIPO LISO, ACAB. EM TINTA PVA LÁTEX BRANCO NEVE CORAL OU EQ.	m²
1	1	RODAPE EM GRANITO CINZA ANDORINHA POLIDO COM ALTURA DE 7cm OU EQUIVALENTE	m

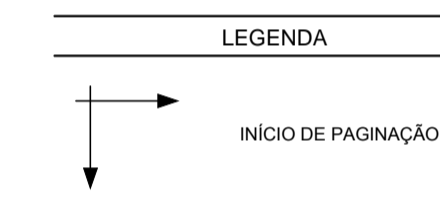

N°.	DESCRIÇÃO	RESP.	DATA
05			
04			
03			
02			
01			

**REVISÃO**

**GOVERNO DO ESTADO DO ESPÍRITO SANTO**

SECRETARIA DE ESTADO DA EDUCAÇÃO - SEDU

**GERÊNCIA DE REDE FÍSICA ESCOLAR**

**SEDU**

**TÍTULO: REFORMA E AMPLIAÇÃO DA EEFM LARANJEIRAS**

ENDEREÇO: AVENIDA CEL. MANOEL NUNES, S/N - LARANJEIRAS VELHA - SERRA - ES

PRANCHA: PROJETO EXECUTIVO		PROJETO: ARQUITETURA	
SECRETÁRIO ESTADUAL: VITOR AMORIM DE ANGELI		ESCALA: INDICADA	UNIDADE: METRO
GERENTE DA GERFE: MARCELO AMORIM GONÇALVES		CREA: 64866/D-MG	VISTO:
COORDENADOR GERAL EPC: EDSON DE OLIVEIRA PIRES		CAU-ES: 22226-7	VISTO:
AUTOR PROJETO: MARGARETH MAI CAMPAGNARO		CREA:	VISTO:
RESPONSÁVEL TÉCNICO:		CREA:	VISTO:
ARQUIVO: L2SRE29-02-AQR02.dwg		DESENHO: MARIANA	VISTO:

REFERENCIAL: DETALHAMENTO DE ÁREAS MOLHADAS - COZINHA/RECEBIMENTO & DEPÓSITO SECO: PLANTA BAIXA, VISTAS E DETALHES

FORMATO: A1 OBSERVAÇÕES: DATA: 20/07/2018 VISTO: REVISÃO: 02/05